



Tischfräsmaschine

TF 1245 / TFS 1245



TF/TFS 1245 in Ausführung Standard oder Automatik hier mit Tisch 1,2 m



TF/TFS 1245 in Ausführung Standard oder Automatik hier mit Tisch 2 m



TF/TFS 1245 in Ausführung mit CNC-Steuerung hier mit Tisch 2,7 m

Besonderheiten

Unsere Vielfältigste: Ausführung Standard, Automatik oder CNC

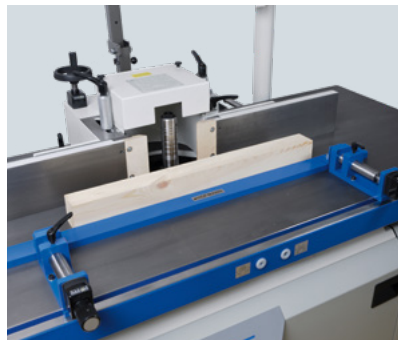

Gegenanschlag

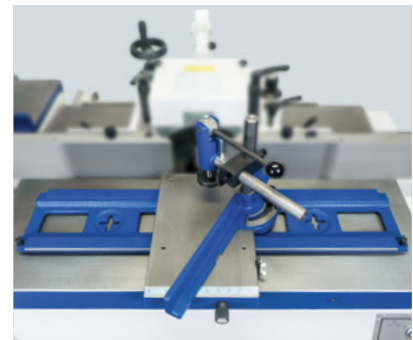

Schiebeschlitten



Funktionsstativ



Rückschlagschutz

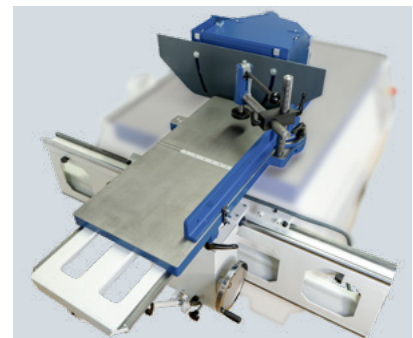

Rolltisch mit Schutzhaube



Bedienpult bei Ausführung Standard / Automatik



Bedienpult bei Ausführung mit CNC-Steuerung; optional stufenlose Vorschubgeschwindigkeit



Beispiel Maske bei CNC-Steuerung

Technische Änderungen vorbehalten.

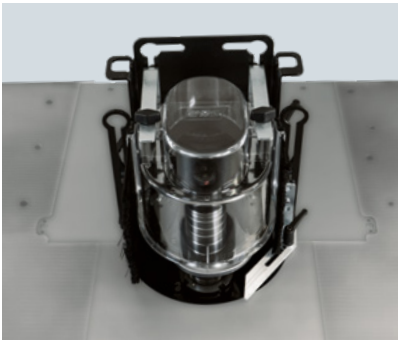

Bogenfrässchutz Tapoa (CPS)

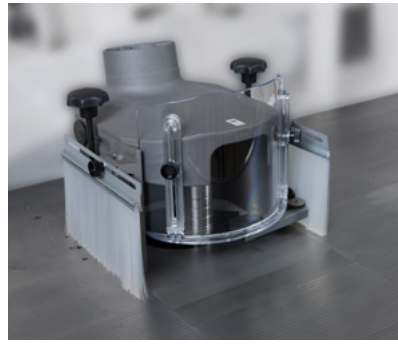

Aigner Bogenfräsmaster

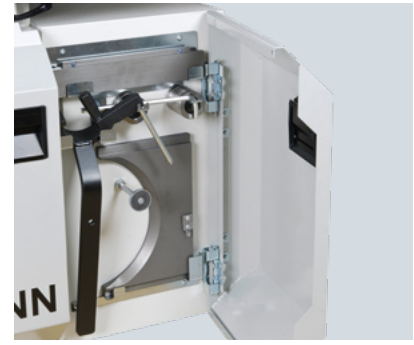

Werkzeugfach



Vorlagenhalter



Sicherheitslichtleiste
am Fräsanschlag



Fräsanschlag Typ 2601
mit Integralanschlagbacken



Fräsanschlag Typ 2601
mit LCD-Anzeige

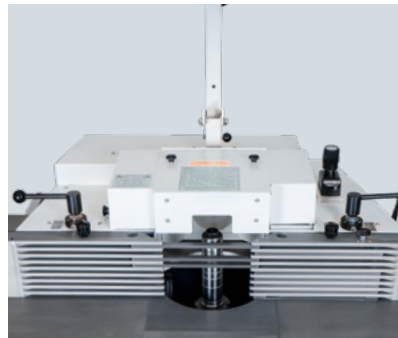

Fräsanschlag Typ 2620
mit Integralanschlagbacken

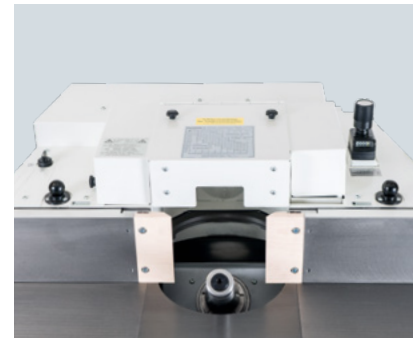

Fräsanschlag Typ 2620
mit Airlock und Gussanschlagbacken



Guardian
(die Klemmung der Anschlag-
backen wird überwacht)



Fräsdorn Duo
Standard oder optional mit
Schnellspannmutter



Spannzangenfutter
mit Spannzange



**Gussfundament
und gehobelte Gusstische**



Tisch mit Tischieber
zur schnellen und optimalen Anpassung
der Tischöffnung an das Werkzeug

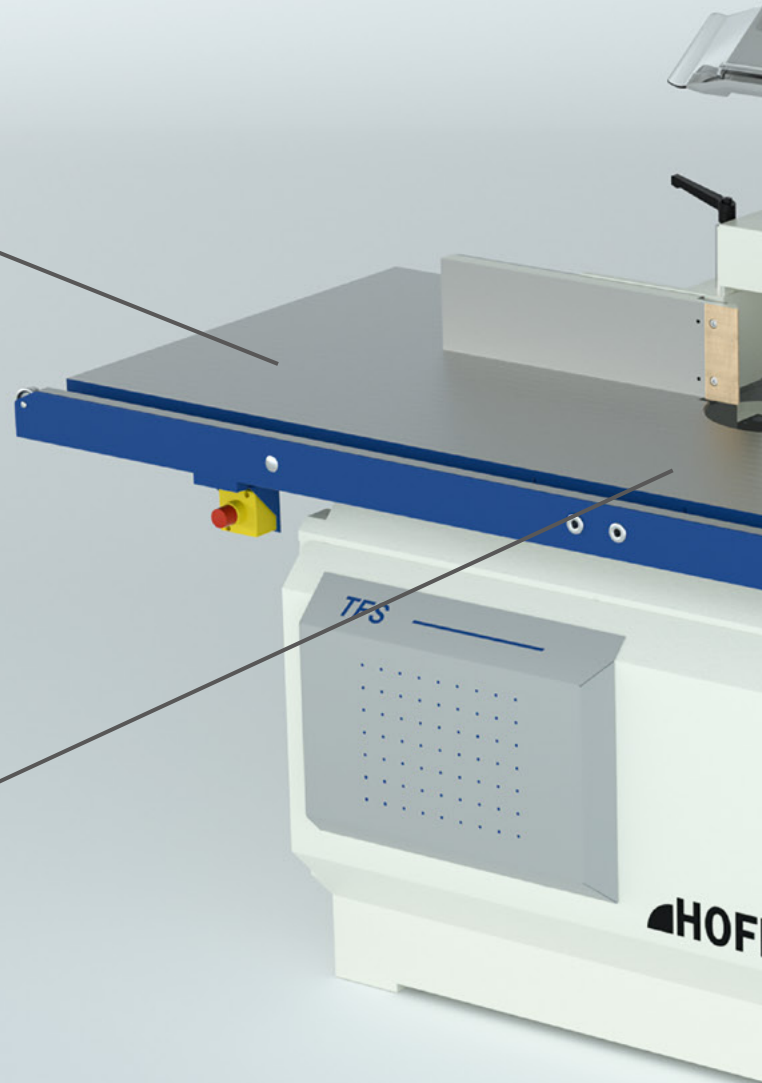



Großzügiges, modernes Bedienpult
mit 12,1" Touch Monitor

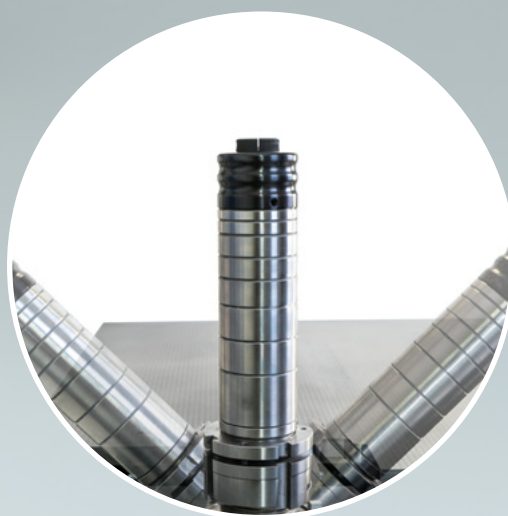

Starre oder schwenkbare Spindel
(beidseitig 45,5°)

Tischfräsmaschine

TF 1245 / TFS 1245

Das Zugpferd der Premiumklasse – unschlagbar leistungsfähig!

Die traditionell solide HOFMANN-Qualität aus robustem Grauguss sorgt für höchste Stabilität und wird durch eine einzigartige Bauweise ergänzt, die größte Laufruhe garantiert. Das clever durchdachte Bedienkonzept sorgt dafür, dass alle Elemente intuitiv und von einem Platz aus erreichbar sind. Kurze Rüstzeiten und einfache Bedienung sorgen für enorm hohe Effizienz. Schwenkbereich $\pm 45,5^\circ$.

Skizzen

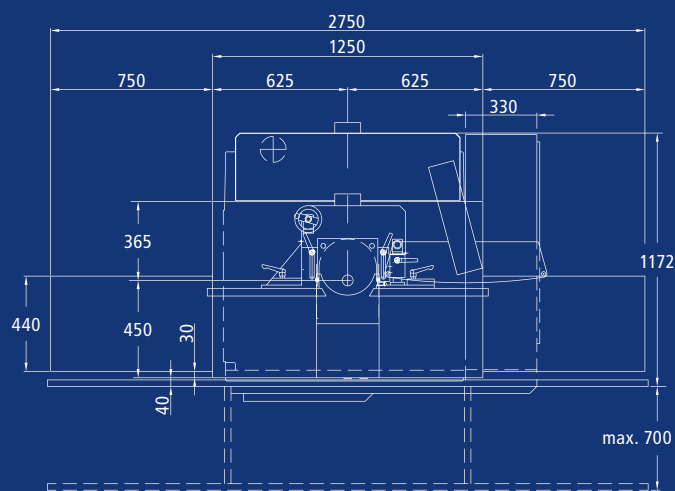
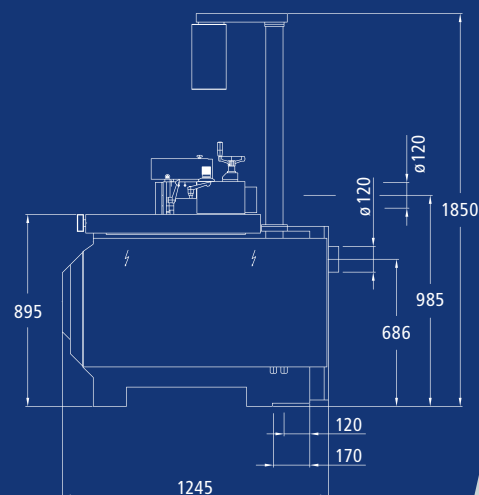
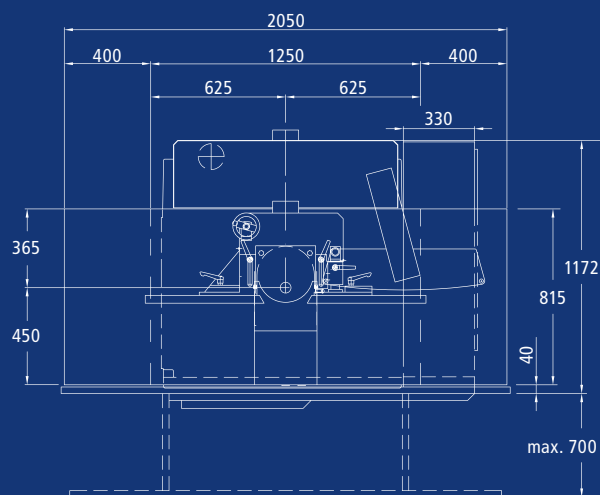

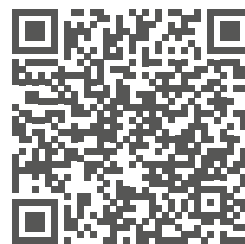

Weitere Informationen zur **TF / TFS1245** sowie **unserem Fräsmaschinensortiment** finden Sie auf unserer Website.
www.hofmann-maschinen.de/produkte/fraesen

Technische Daten

		TF / TFS 1245
Tischgröße	mm	1.250 x 815
Tischhöhe	mm	895
max. Werkzeug Ø	mm	250
Schwenkbereich (bei TFS)	mm	-45,5° bis +45,5°
Fräsdornaufnahme	—	MK 5
Drehzahlen Standard	UpM	3.000/4.500/ 6.000/9.000
Optional: Drehzahlen Variabel	UpM	1.500 - 10.000
Motorstärke	kW	7,5
Absaugstutzen (2 Stück) Ø	mm	120
Gewicht netto ca.	kg	1.000



Hofmannstr. 23 • 91438 Bad Windsheim



+49 (0) 9841 65 04 21



+49 (0) 9841 65 04 25



info@hofmann-maschinen.de



www.hofmann-maschinen.de



hofmann.maschinenfabrik



hofmann_maschinenfabrik

Das Zugpferd der Premiumklasse

– unschlagbar leistungsfähig und vielfältig!

Die traditionell solide HOFMANN-Qualität aus robustem Grauguss sorgt für höchste Stabilität. Bis zu vier Achsen werden elektrisch verfahren oder über die moderne CNC-Steuerung angewählt. Der Tischieber gewährleistet den Spalt zwischen Werkzeug und Tisch schnell und einfach bestmöglich einzustellen. Der Schwenkbereich von +/- 45,5° (bei TFS 1245) runden diese Premiummaschine ab. Viele Ausstattungsmöglichkeiten machen diese Maschine zu genau der Fräse die zu Ihnen passt.

100 Jahre Tradition – Qualität „Made in Germany“ - Die HOFMANN Maschinenfabrik ist ein familiengeführtes, mittelständisches Unternehmen mit einer 100-jährigen Tradition. 100 Jahre Know-How und Qualität im Bereich der Entwicklung und Herstellung von Holzbearbeitungsmaschinen. Unsere Maschinen werden ausschließlich in Deutschland produziert. Ob Hobeln, Bohren oder Fräsen, bei HOFMANN sind Sie immer gut beraten.