



Universalfräsmaschine

UFM 210 Vision

Besonderheiten Ausstattung

- Großer Schwenkbereich von $-45,5^\circ$ bis $+95^\circ$, Höhenverstellung ohne Korrektur des Schwenkwinkels
- Die Tiefenverstellung erfolgt über die Spindel nicht über den Fräsanschlag
- Stufenlose Drehzahl von 1500 bis 12000 über Direktantrieb
- CNC-Steuerung mit 12,1" Touch Monitor für 3 oder 4 Achsen



UFM 210
Tischgröße 1,625 m



UFM 210
Tischgröße 2 m



UFM 210
Tischgröße 2,7 m

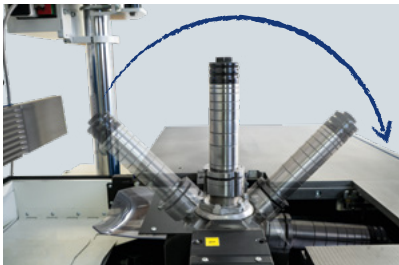

Großer Schwenkbereich
von $-45,5^\circ$ bis $+95^\circ$

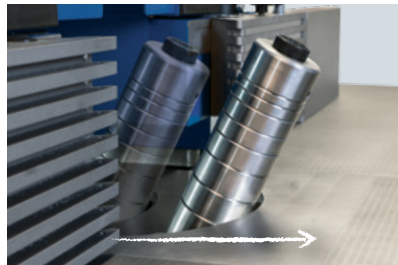

Tiefenverstellung erfolgt über die Spindel, nicht über den Fräsanschlag

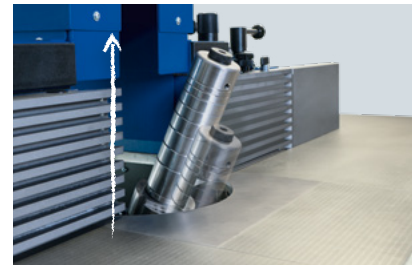

Höhenverstellung ohne Korrektur des Schwenkwinkels



Fräsdorn Duo Standard oder optional mit Schnellspannmutter



Bearbeitungsbeispiel
Handlauf



Bearbeitungsbeispiel
Doppelnut

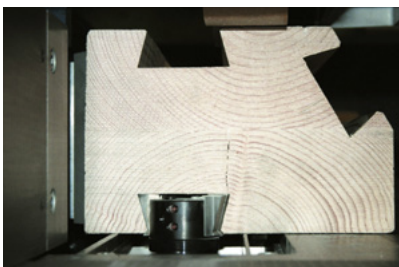

Bearbeitungsbeispiel
Schwalbenschwanz



Bearbeitungsbeispiel
T-Nuten Fräser

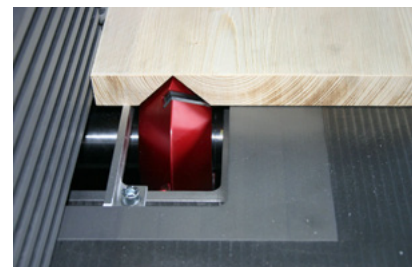

Bearbeitungsbeispiel
Folding

Technische Änderungen vorbehalten.

Hofmann typisch

- Gehobelte Gusstische – Luftkisseneffekt – Werkstück gleitet besser
- Tischeschieber mit automatischer Tiefenanpassung – verfährt mit Spindel
- Moderne CNC-Steuerung im modernen Bedienpanel, übersichtlich und selbsterklärend

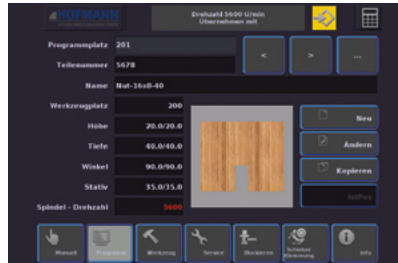

Moderne CNC-Steuerung Einige Beispiele für die Masken

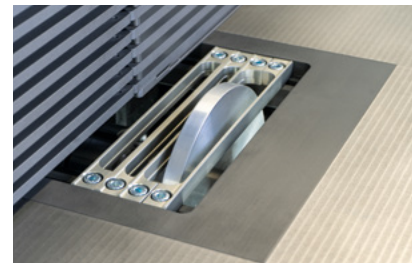
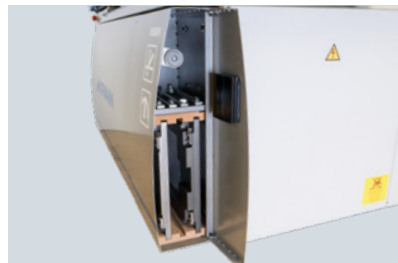

Stufenlose Vorschubgeschwindigkeit

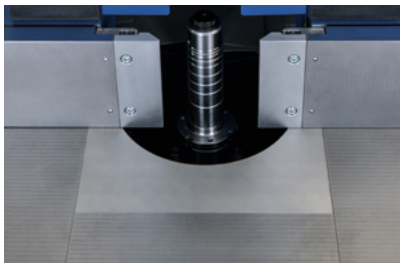

Werkzeugfach

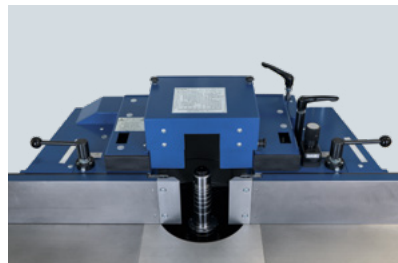

Spezialtisch mit Führungsleisten

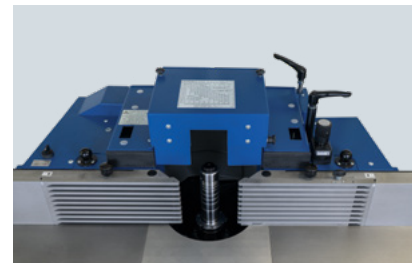

Tisch mit Tischeschieber Schieber verfährt mit Spindel



Fränschlag V17 mit Gussbacken und Alusplitterzungen



Fränschlag V17 mit Airlock und Integralbacken



CNC-Steuerung mit 12,1 " Monitor für 3 oder 4 Achsen (Höhe, Winkel, Tiefe, Stativ)

Funktionsstativ V20



UFM 210 Vision-B Abschwenkvorrichtung für Fränschlag, Frässchutz TAPOA auf Einsatzplatte montiert

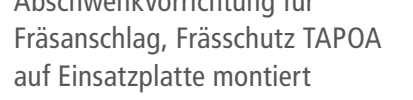

Technische Änderungen vorbehalten.

Universalfräsmaschine

UFM 210 Vision

Die Revolution der Tischfräse – Udenkbares wird machbar!

Durch den Schwenkbereich der Spindel von $-45,5^\circ$ bis $+95,5^\circ$ werden komplett neue Anwendungsbereiche ermöglicht – ihrer Fantasie sind keine Grenzen gesetzt.

Weiteres Highlight ist, dass auch die Tiefe über die Spindel verfahren wird und der Anschlag somit fixiert bleibt. Die lineare Höhenverstellung rundet die Einmaligkeit dieser Maschine ab. Unsere bedienerfreundliche Touchsteuerung macht diese Fräse zudem unschlagbar in Effizienz und Schnelligkeit.

Skizze

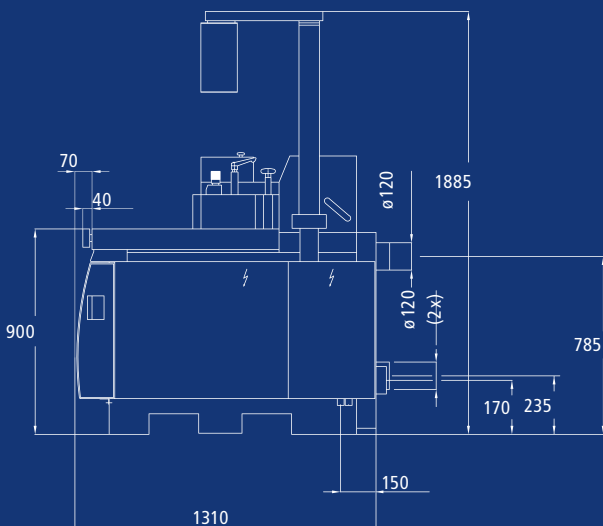
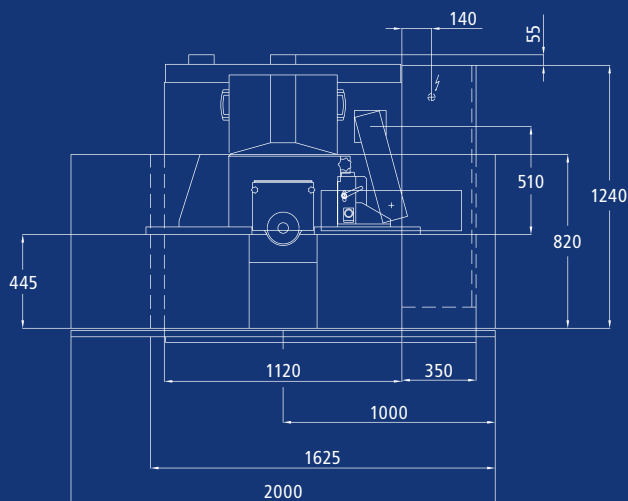

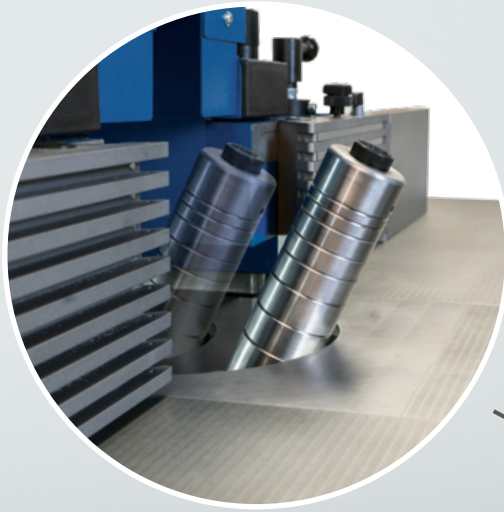

Fräsetiefenverstellung
erfolgt über die Spindel



Schwenkbereich von
 $-45,5^\circ$ bis $+95,5^\circ$

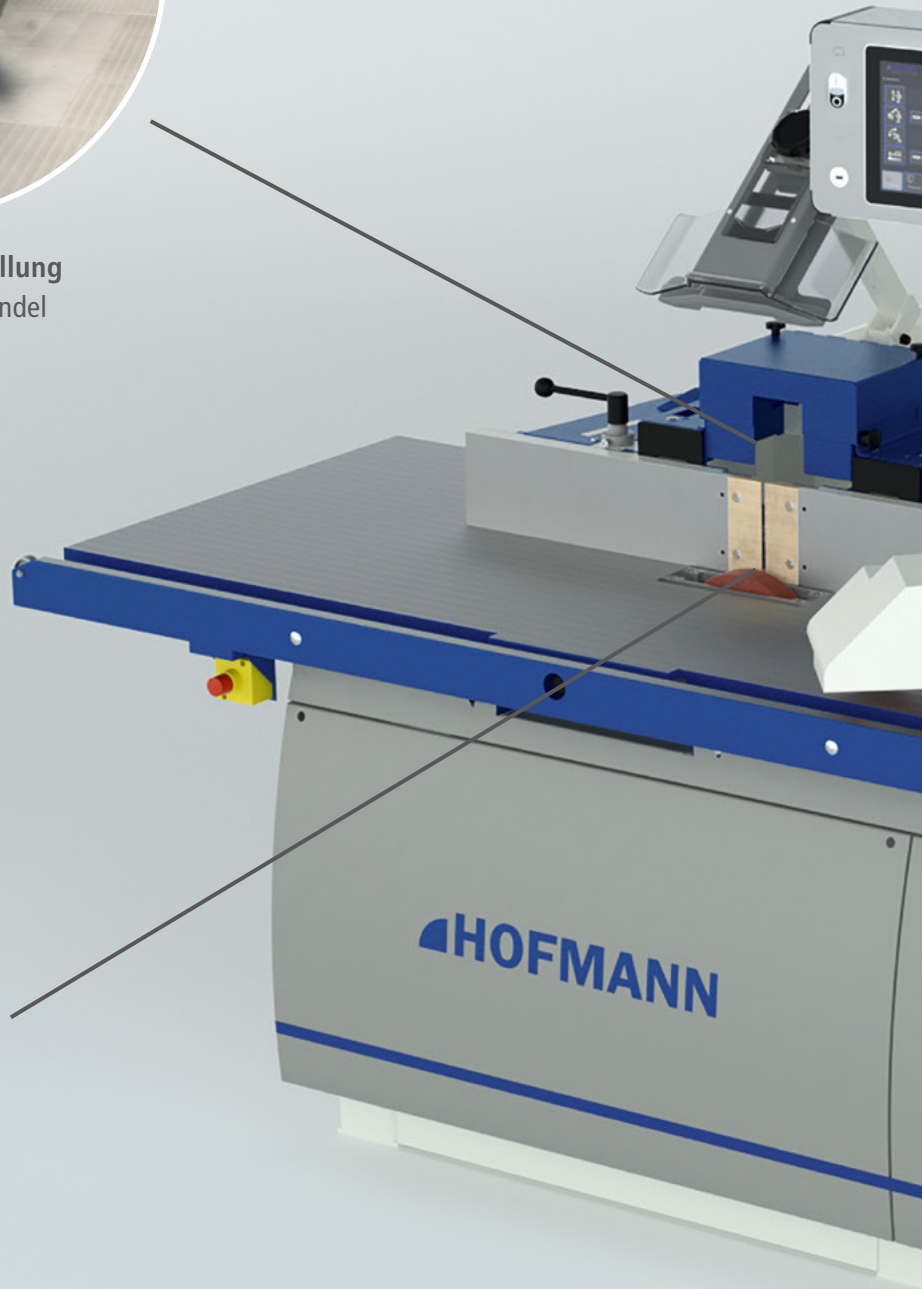

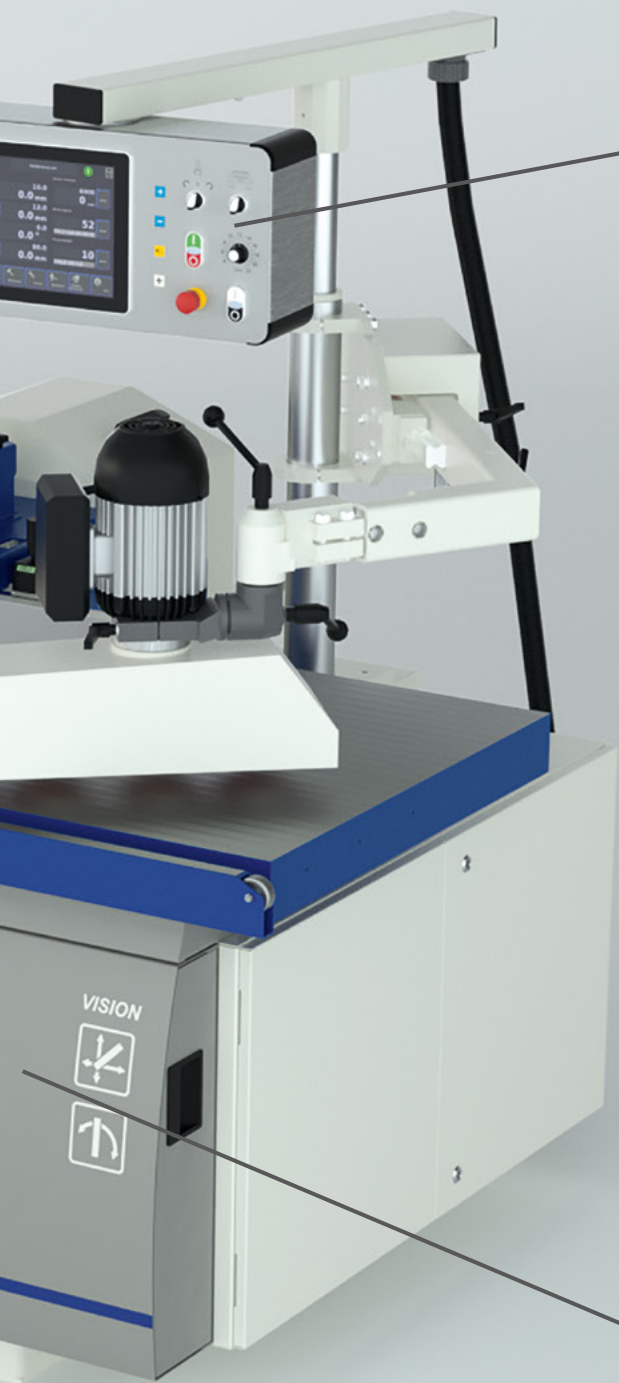

CNC-Steuerung mit
12,1" Touchscreen



Höhenverstellung
erfolgt linear über die Spindel



Weitere Informationen zur **UFM 210 Vision** sowie unserem **Fräsmaschinensortiment** finden Sie auf unserer Website.
www.hofmann-maschinen.de/produkte/fraesen

Technische Daten

		UFM 210 Vision
Tischgröße	mm	1.625 x 820
Tischhöhe	mm	900
max. Werkzeug Ø	mm	250
Schwenkbereich	mm	-45,5° bis +95,5°
Fräsdornaufnahme	—	MK5
„Toolfix“	—	HSK-F63
Drehzahlen	min-1	1.500 - 12.000
Motorstärke	kW	7,5
Absaugstutzen (3 Stück) Ø	mm	120
Gewicht ca.	kg	1.400



Hofmannstr. 23 • 91438 Bad Windsheim



+49 (0) 9841 65 04 21



+49 (0) 9841 65 04 25



info@hofmann-maschinen.de



www.hofmann-maschinen.de



hofmann.maschinenfabrik



hofmann_maschinenfabrik

100 Jahre Tradition – Qualität „Made in Germany“

Die HOFMANN Maschinenfabrik ist ein familiengeführtes, mittelständisches Unternehmen mit einer 100-jährigen Tradition. 100 Jahre Know-How und Qualität im Bereich der Entwicklung und Herstellung von Holzbearbeitungsmaschinen.

Unsere Maschinen werden ausschließlich in Deutschland produziert, im Herzen Frankens, dem idyllischen Bad Windsheim. Für die Produktion unserer Maschinen nutzen wir ausschließlich hochwertige Materialien von renommierten Zulieferern. Diese Materialien werden von unseren engagierten Mitarbeitern an modernen Fertigungsanlagen verarbeitet und montiert. Erst nach mehreren Qualitätskontrollen verlassen die Maschinen das Haus und werden an den Kunden geliefert – weltweit.

Ob Hobeln, Bohren oder Fräsen, bei HOFMANN sind Sie immer gut beraten.